

## Kamera 14.00-24 V3.02.14 K/B

Categoría	Cámaras de aire
Tamaño	14.00-24
Ancho	14
Altura relativa	
Rim	24
Modelo	V3.02.14
Análogo	

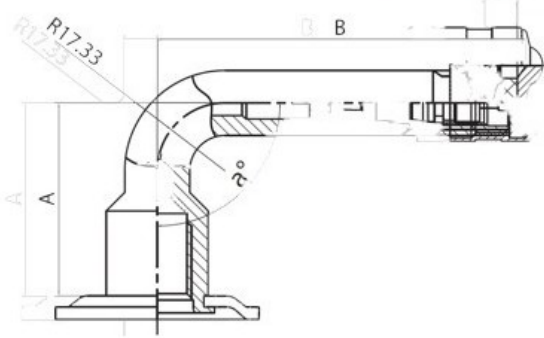

Entrega	---
Garantía	
Descripción	

Visa aukščiau pateikta informacija yra gauta iš gamintojo. Turinys yra rekomendacinio pobūdžio. "Protekta" nepisiima atsakomybės dėl problemų, kilusių su informacijos naudojimu.