

Kamera 7.50-15 V3.02.8 K/B

Categoría	Cámaras de aire
Tamaño	7.50-15
Ancho	7.5
Altura relativa	
Rim	15
Modelo	V3.02.8
Análogo	

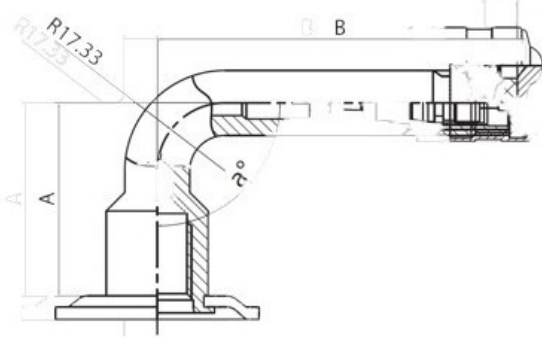

Entrega	---
Garantía	
Descripción	

Visa aukščiau pateikta informacija yra gauta iš gamintojo. Turinys yra rekomendacinio pobūdžio. "Protekta" nepisiima atsakomybės dėl problemų, kilusių su informacijos naudojimu.